

PRODUCTS

SUNOX®

溶接副資材総合メーカー

セラミック
バックアップ材

セラミックバックアップ材

セラミックバックアップ材

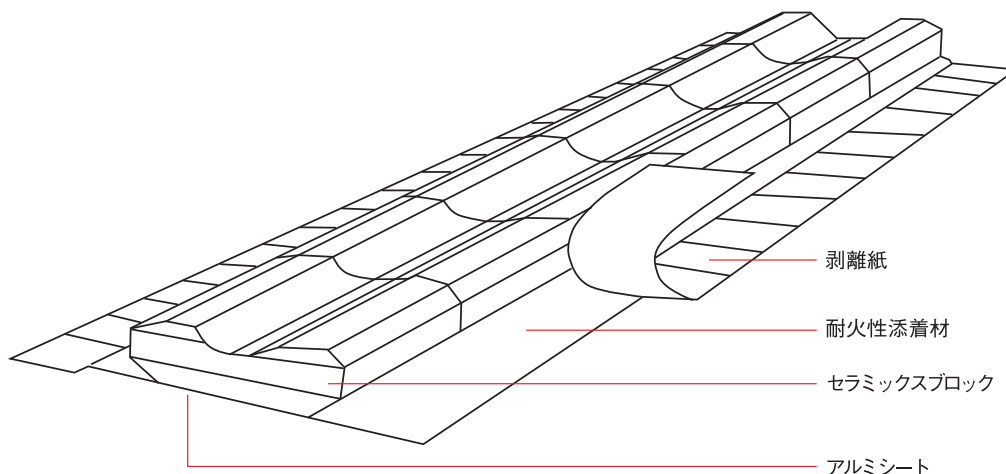

防湿・防水タイプ

製品の特徴

- 防湿・防水効果を最大限追求したバックアップ材です。
- 新技術による製造方法のため、有機性物質などは一切使用していません。
- 空隙率 8 パーセント未満を達成しておりますので、湿気に苦勞する溶接現場での使用に最適です。
- 美しい裏波形状が連続して得られるように厳選した材料を用いています。

※全商品 長さ(L)=600mm

規格名	用途	形状	取付け図	包装単位
CBW-276NP	裏当て			30 本
CBW-30NP	裏当て			30 本
CBW-G34NP	裏当て (ガラステープ付き)			30 本

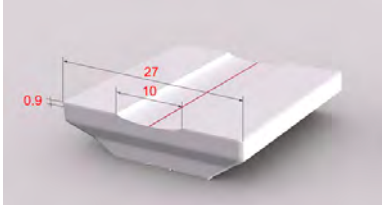
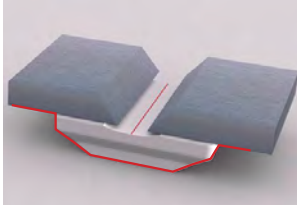
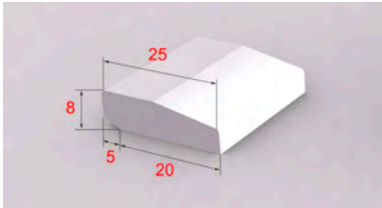
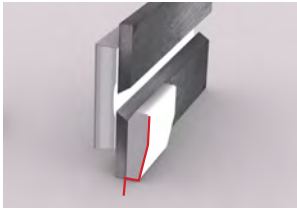
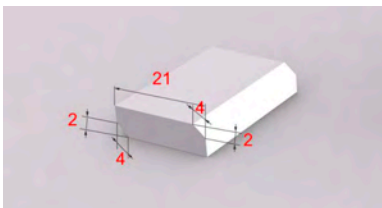
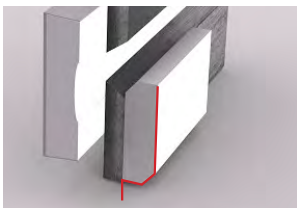
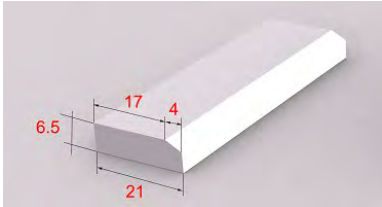
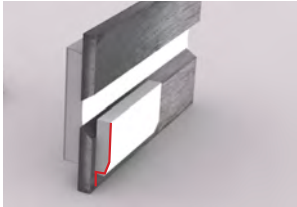

標準タイプ

規格名	用途	形状	取付け図	包装単位
CBW-271NP	裏当て			30本
CBW-S01NP	表当て			30本
CBW-S02NP	表当て			40本
CBW-S03NP	表当て			40本

標準タイプ

規格名	用途	形状	取付け図	包装単位
CBW-36	ルート ギャップ 調整			20本
CBW-F40NP	ルート ギャップ 調整			20本
CBW-TR901	T継手			30本
CBW-J27	T継手 板厚差用			30本
CBW-3C	板厚差用			30本

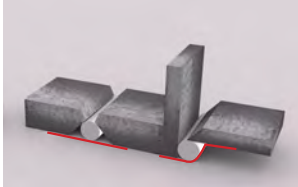
標準タイプ

規格名	用途	形状	取付け図	包装単位
CBW-7 ϕ NP	K 開先 X 開先			100 本
CBW-10 ϕ NP	K 開先 X 開先			60 本
CBW-12 ϕ NP	K 開先 X 開先			60 本
CBW-15 ϕ NP	K 開先 X 開先			40 本

製品の特徴

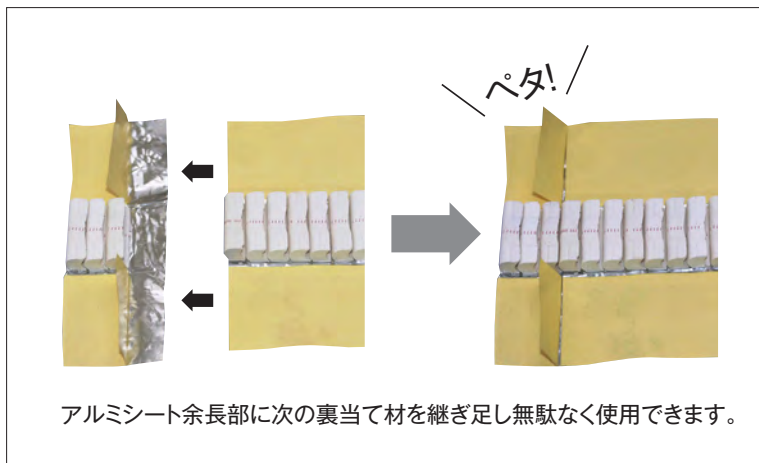
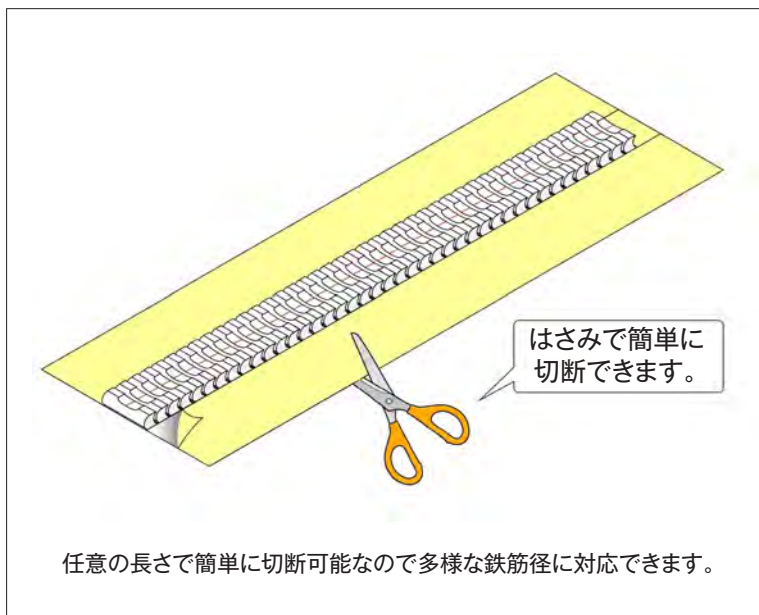

WTD-16

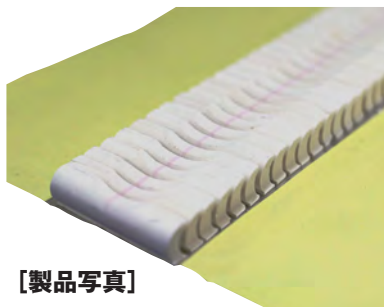

[製品写真]

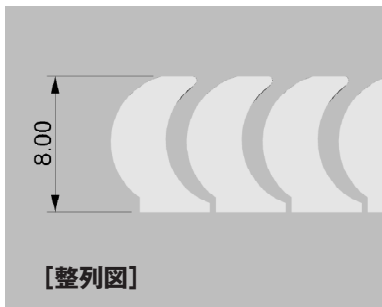

[整列図]

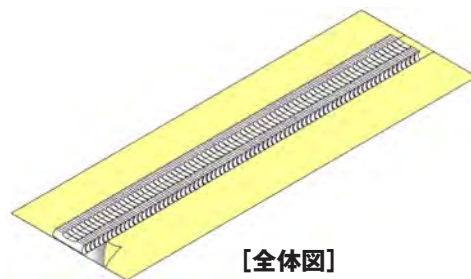

[全体図]

WTD-41

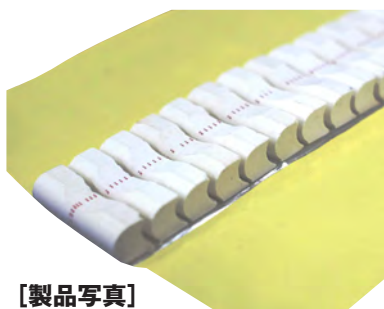

[製品写真]

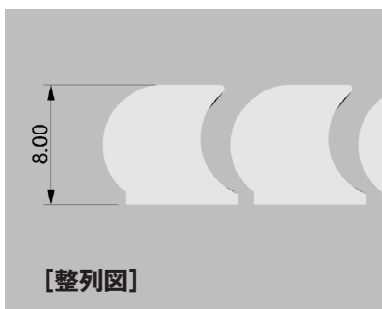

[整列図]

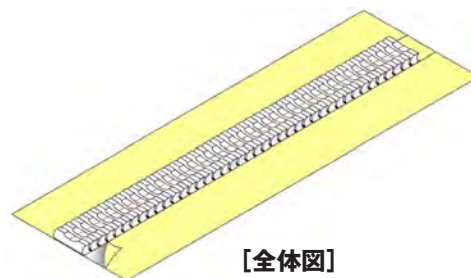

[全体図]

WTD-51

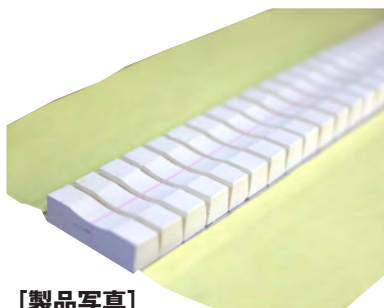

[製品写真]

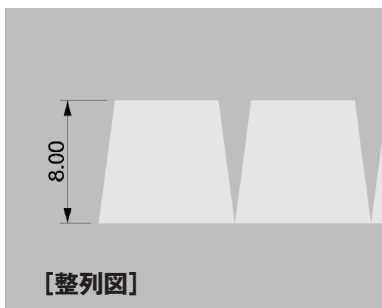

[整列図]

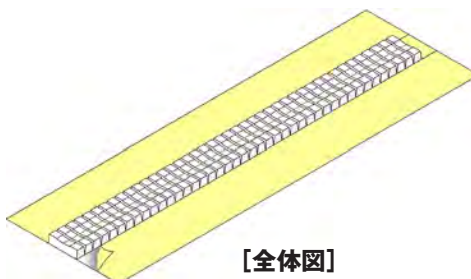

[全体図]

商品名	WTD-16	WTD-41	WTD-51
対応鉄筋径	D13・D16	D19～D41	D51
全長 + アルミシート余長	350mm+15mm	350mm+15mm	370mm+15mm
アルミシート巾	120mm	120mm	120mm
セラミックピース数	78 個	41 個	42 個
最少梱包単位	10 本	10 本	10 本
使用箇所数例 (目安)	D16 の場合	D32 の場合	D51 の場合
	14 カ所 / 本	4 カ所 / 本	3.5 カ所 / 本